

# CONSTRUCTIONS POUR LE SECTEUR INDUSTRIEL ET COMMERCIAL



Halls de stockage & de logistique  
Halls de production  
Bureaux et bâtiments administratifs  
Garages, grandes surfaces  
Bâtiments pour sports et loisirs  
Bâtiments pour les collectivités  
Constructions spéciales

# Const secteur industrie

*Nous conseillons, planifions, pro*



## Conseils

Système WOLF vous propose des conceptions globales adaptées à votre projet depuis l'étude du projet jusqu'à l'achèvement de la construction. Notre tâche consiste à allier la fonctionnalité et l'efficacité économique afin de pouvoir répondre à vos exigences personnelles.



## Etude du projet

Nos bureaux d'études, de calcul statique et de direction des travaux réalisent les plans et documents nécessaires à la demande de permis de construire, notes de calcul (établies sur la base des contraintes de votre bâtiment) et le plan de fondation. Suit une étude détaillée ainsi que les plans d'exécution et de montage.



## Produ

Des installations de production assistées, en grande partie, par ordinateurs et des lignes de fabrication à la pointe de la technique nous permettent d'allier une précision optimale à un niveau de qualité

*Avec plus de 3500 réalisations par an  
Système WOLF fait partie des  
leaders européens de ce marché.*



Site principal  d'Osterhofen

# Constructions pour le Bâtiment et commercial

*produisons, transportons et construisons*



## Production

très élevé et un respect strict des délais de livraison. Une préfabrication poussée contribue à réduire les temps de montage.



## Transport

Notre propre flotte de véhicules et nos chauffeurs très qualifiés assurent une livraison rapide et en toute sécurité jusqu'au chantier, même dans les circonstances les plus difficiles.



## Montage

Nos monteurs hautement qualifiés assurent la parfaite exécution de nos chantiers et garantissent une qualité maximale pour une durée de construction minimale.

***P**lus de 3000 collaboratrices et collaborateurs dans toute l'Europe et dans 24 sociétés de Système WOLF se tiennent à votre disposition pour répondre à vos exigences.*

***P**lus de 700 véhicules appartenant à la société sont sur la route pour vous dans toute l'Europe.*

Pages 02/03



Site principal de  Scharnstein

## CONSTRUCTIONS EN ACIER

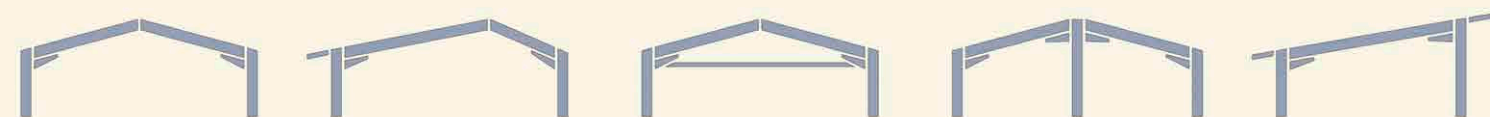

### SYSTÈME WOLF – CONSTRUCTIONS METALLIQUES

- Grandes portées et poids réduit
- Possibilités de construction diversifiées
- Montage simple
- Construction de base économique
- Esthétique et efficacité économique combinées harmonieusement
- Construction légère

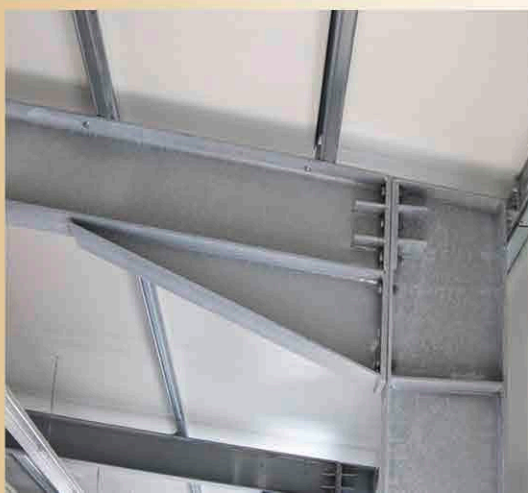

Unités de production de composants en acier



## CONSTRUCTIONS MIXTES (ACIER - LAMELLE COLLE)

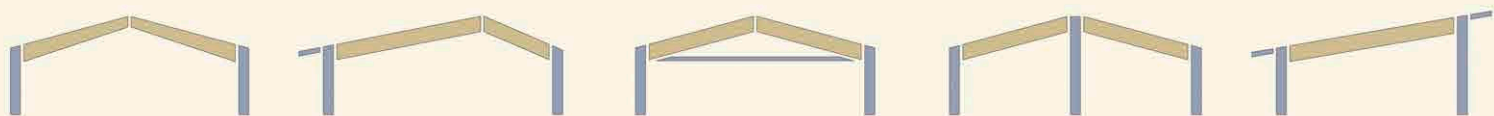
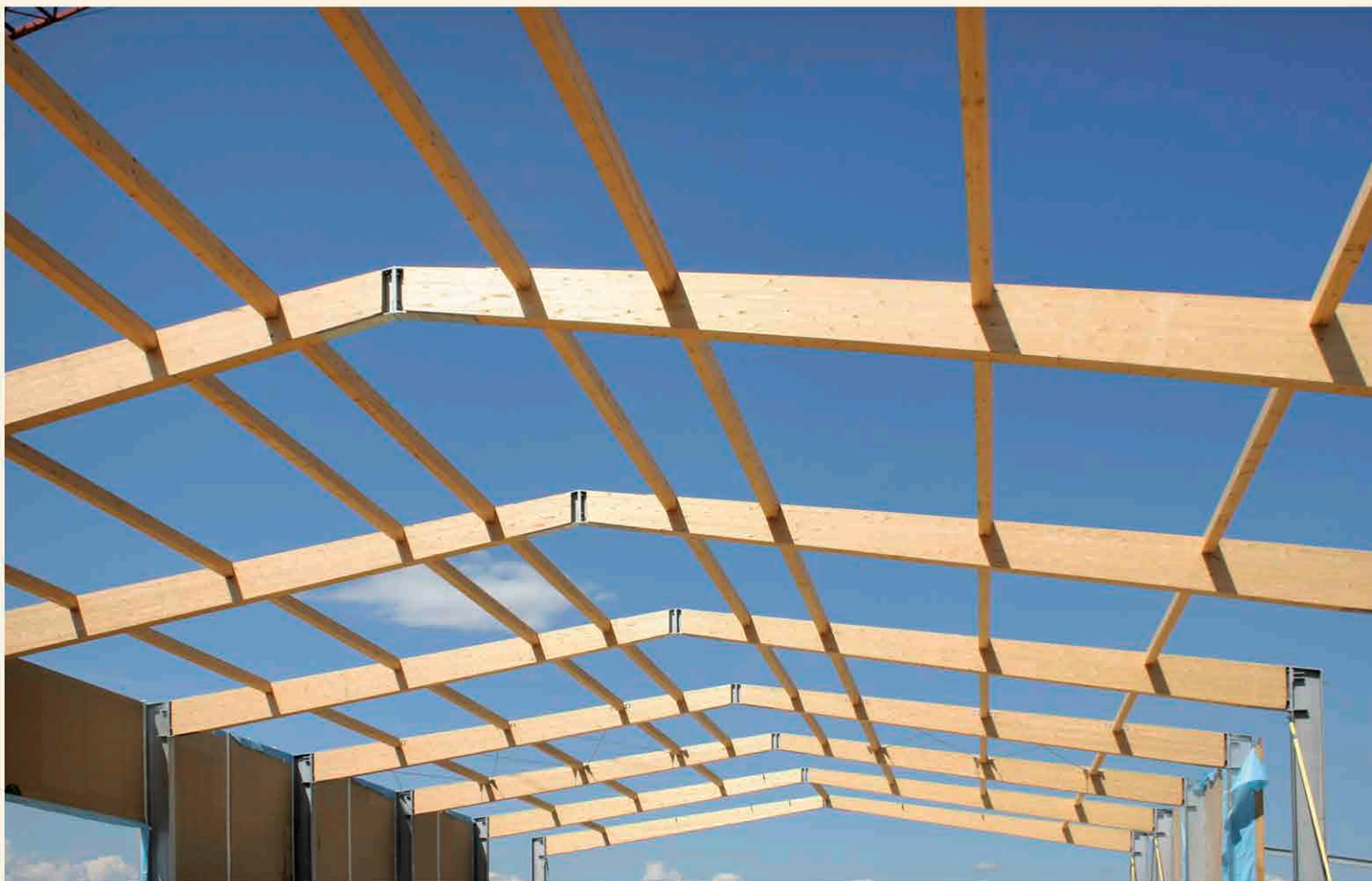

Unités de production de composants en bois



### Système WOLF - Constructions mixtes (acier - lamellé-collé)



- Le bois, une ressource écologique, renouvelable
- Constructions très esthétiques sur le plan architectural
- Montage rapide par des connexions standardisées
- Agencement d'intérieur agréable

BETON ARME – LAMELLE-COLLE

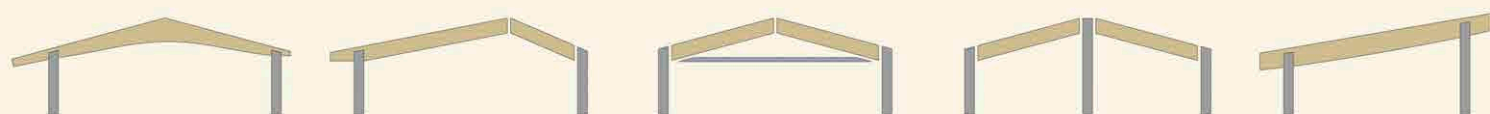

Système WOLF – Constructions en béton armé - lamellé-collé

- Solutions éprouvées
- Excellente résistance au feu
- Résistance contre les contraintes chimiques
- Résistance contre les sollicitations mécaniques



Production des composants en bois lamellé-collé sur des installations à commande numérique



## FERMETTES CONNECTEES



### Connecteurs WOLF

Les connecteurs sont certainement l'une des solutions d'assemblage du bois les plus économiques et les plus sûres. La diversité de types permet d'optimiser les matériaux et donc de réaliser des économies.

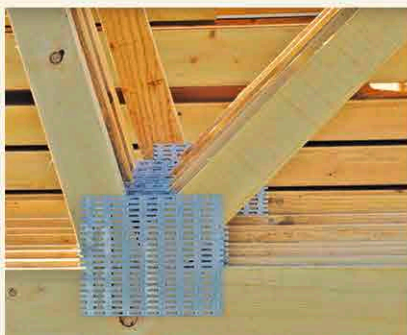

- Conception et production de connecteurs dans l'entreprise
- Logiciel propre pour les connecteurs Conceptions WOLF-WIN
- Marquage CE selon EN 14545

### Presses à fermes WOLF

Système WOLF développe et produit aussi des machines et installations pour la fabrication de constructions assemblées par connecteurs.

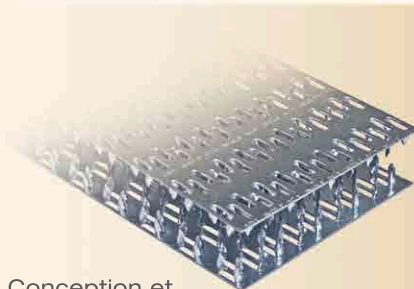

## Halls de stockage et de logistique



### Entrepôt pour stockage sur rayonnages avec bureau intégré

Le bâtiment a une longueur de 40 m et une largeur de 24 m. La structure est constituée de portiques métalliques galvanisés à chaud. Le bardage et la couverture sont en panneaux tôles ép. 80 m. Des bureaux d'une surface de 450 m<sup>2</sup> sur 2 étages sont intégrés dans le bâtiment. Les murs et le faux-plafond sont réalisés en ossature bois Système WOLF.



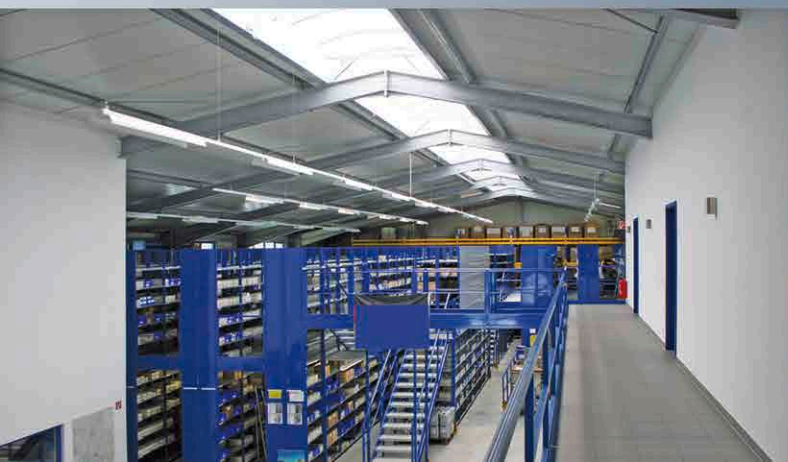



- Centres de logistique
- Entrepôts pour marchandises de détail
- Entrepôts de stockage en vrac
- Entrepôt à rayonnages
- Halls de stockage de bois



Les portiques en portée libre permettent le stockage jusqu'à sous la couverture et une utilisation flexible de la surface. Des conceptions étudiées permettent l'extension de votre bâtiment de stockage et de logistique.



En fonction de la destination du bâtiment, nous pouvons réaliser avec ou sans isolation ou partiellement isolé. Nous ventilons et éclairons les bâtiments selon besoins et conditions de stockage.





- Centres de logistique
- Entrepôts pour marchandises de détail
- Entrepôts de stockage en vrac
- Entrepôt à rayonnages
- Halls de stockage de bois



Un bâtiment fonctionnel nécessite une structure en portée libre, un choix judicieux de matériaux, une ambiance optimale et un agencement approprié. Système Wolf répond à toutes vos attentes.

Béton, bois, acier - Vous avez le choix. Vous pouvez optimiser le choix des matériaux tout en tenant compte des diverses contraintes administratives. Même les possibilités d'agencement sont sans limites.

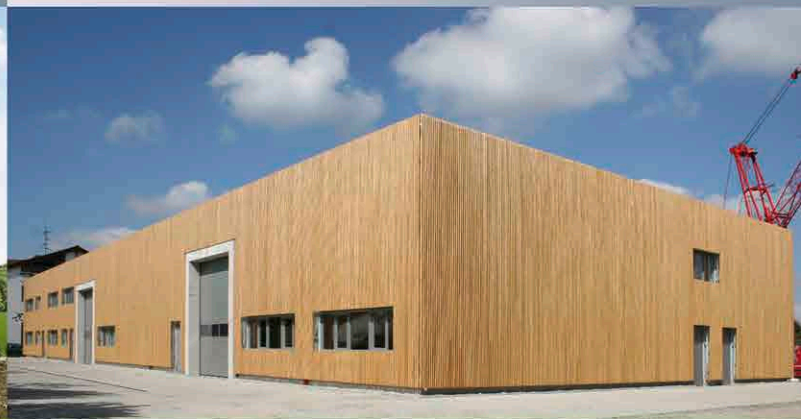

## Hall de fabrication avec un bâtiment annexe



### Hall de production pour la fabrication de fenêtres et bâtiment annexe intégrant des bureaux

Le bâtiment principal y compris les bureaux a une longueur de 114 m et une largeur de 34 m. Sur un long pan se trouve une zone de chargement de 530 m<sup>2</sup>. La structure portante se compose de poteaux métalliques encastés et de fermes en lamellé-collé. La couverture et le bardage sont constitués de panneaux isolés d'une épaisseur de 80 mm. Les parois extérieures et intérieures de l'espace bureaux incorporé se composent d'ossatures en bois avec bardage extérieur en cassettes métalliques.

- bureaux et salle d'exposition





- Entreprises artisanales
- Entreprises commerciales
- Bâtiments industriels





Hall de production avec pont roulant, locaux administratifs et sociaux. C'est avec vous que nous élaborerons la solution la plus économique, tout en respectant les diverses réglementations et en prenant en compte vos choix personnels.



Pour les locaux administratifs et sociaux, nous avons développé nos propres ossatures bois, grâce à l'expérience acquise depuis des décennies dans le domaine de la maison d'habitation.





Nous vous proposons des conceptions fonctionnelles garantissant des conditions de travail ergonomiques. Faites votre choix parmi un nombre considérable d'équipements d'éclairage, de ventilation, de dispositifs de protection contre l'incendie ainsi que les portes et les portails pour bâtiment de production.





## Bureaux et bâtiments administratifs



### Bâtiment pour bureaux et exposition avec entrepôt annexe

Le bâtiment pour bureaux et exposition a une longueur de 27 m et une largeur de 10 m, les deux halls de stockage attenants ont une surface de 1.500 m<sup>2</sup>. La structure portante de toutes les parties du bâtiment se compose de portiques métalliques galvanisés. La couverture et les parois sont constituées de panneaux isolés (épaisseur de 100 mm pour l'espace bureaux et d'exposition et de 80 mm pour l'entrepôt).

L'espace bureaux incorporé a été réalisé en plaques de plâtres et la dalle intermédiaire en béton massif.

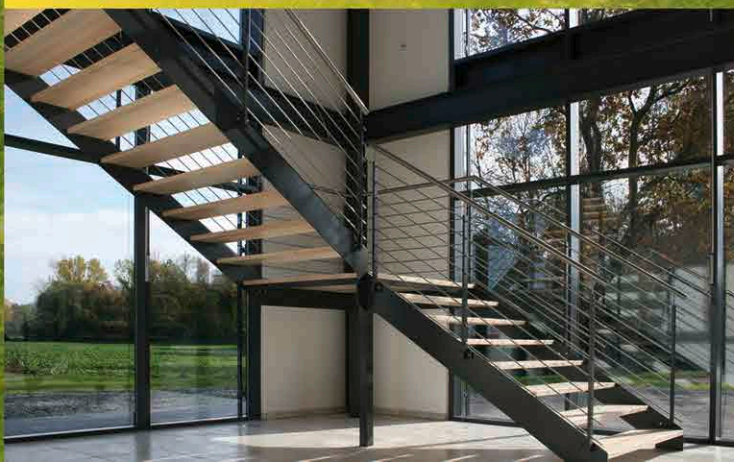



### Variantes :

- Incorporée dans le bâtiment
- Annexe comme prolongement du bâtiment
- En appentis sur le côté latéral
- Construction déportée mais accolée au bâtiment
- Avec passage couvert faisant le raccord des deux bâtiments
- Bâtiment indépendant



Grâce à notre expérience de longue date en matière de construction de maisons préfabriquées nous avons conçu des éléments d'ossature en forme de panneaux bardés. Pour la façade extérieure, nous vous proposons de nombreux agencements. Tout est possible - depuis les bardages en bois ou en tôle aux panneaux pour façades jusqu'au crépi extérieur.

Il n'existe pratiquement pas de limites pour l'agencement intérieur. Du simple bardage en panneaux bardés en bois jusqu'à la peinture et au carrelage ainsi que les revêtements de sol hauts de gamme.



## Centres de spectacles, Restauration



### Salle multifonctionnelle d'un restaurant

La salle multifonctionnelle a une longueur de 35 m et une largeur de 17 m. La structure portante est composée de portiques mixtes acier – lamellé-collé. La couverture est de type double couche avec une isolation intérieure. Les murs sont en ossature bois isolée type Système Wolf avec différents revêtements extérieurs (panneaux pour façades, crépi, bardages en bois). La grande façade en verre du bâtiment intermédiaire souligne le caractère du bâtiment.







- Grandes surfaces
- Bâtiments d'exposition
- Studios



Vous privilégiez un agencement optimal de l'espace disponible et une structure portée libre ? Nous vous proposons une conception économique pour votre grande surface en prenant en compte les exigences relatives à l'ambiance, l'éclairage et l'acoustique.

Nous associons efficacement toutes vos exigences sur la qualité esthétique et architecturale afin de valoriser votre chaîne commerciale. Les solutions bien étudiées de structures en bois, acier ou béton permettent une extension future de votre surface commerciale.





- Centres de fitness
- Bâtiments associatifs
- Halls de sport
- Halls de tennis
- Halls de curling
- Centres équestres
- Hangars pour avions de sport

Le choix des matériaux joue un rôle déterminant. Nous proposons des structures en acier, en bois ou béton prenant en compte toutes les exigences statiques, économiques et esthétiques.





## communes, centres de recyclage

- Centres municipaux
- Centres de spectacles
- Halls polyvalents
- Jardins d'enfants
- Ecoles
- Dépôts d'incendie et bâtiment pour les véhicules communaux
- Centres de tri et de collecte de matériel recyclable
- Installations de compostage

Notre longue expérience nous permet de prendre en considération tous vos souhaits. Une préfabrication très poussée en usine garantit des niveaux de qualité très élevés et contribue à réduire les temps de montage.





- Centres automobiles
- Ateliers
- Garages

L'architecture personnalisée, dotée de matériaux et produits les plus divers, en accord avec la culture d'entreprise, favorise une forte reconnaissance de vos marques de voitures.





ateliers, stations-service



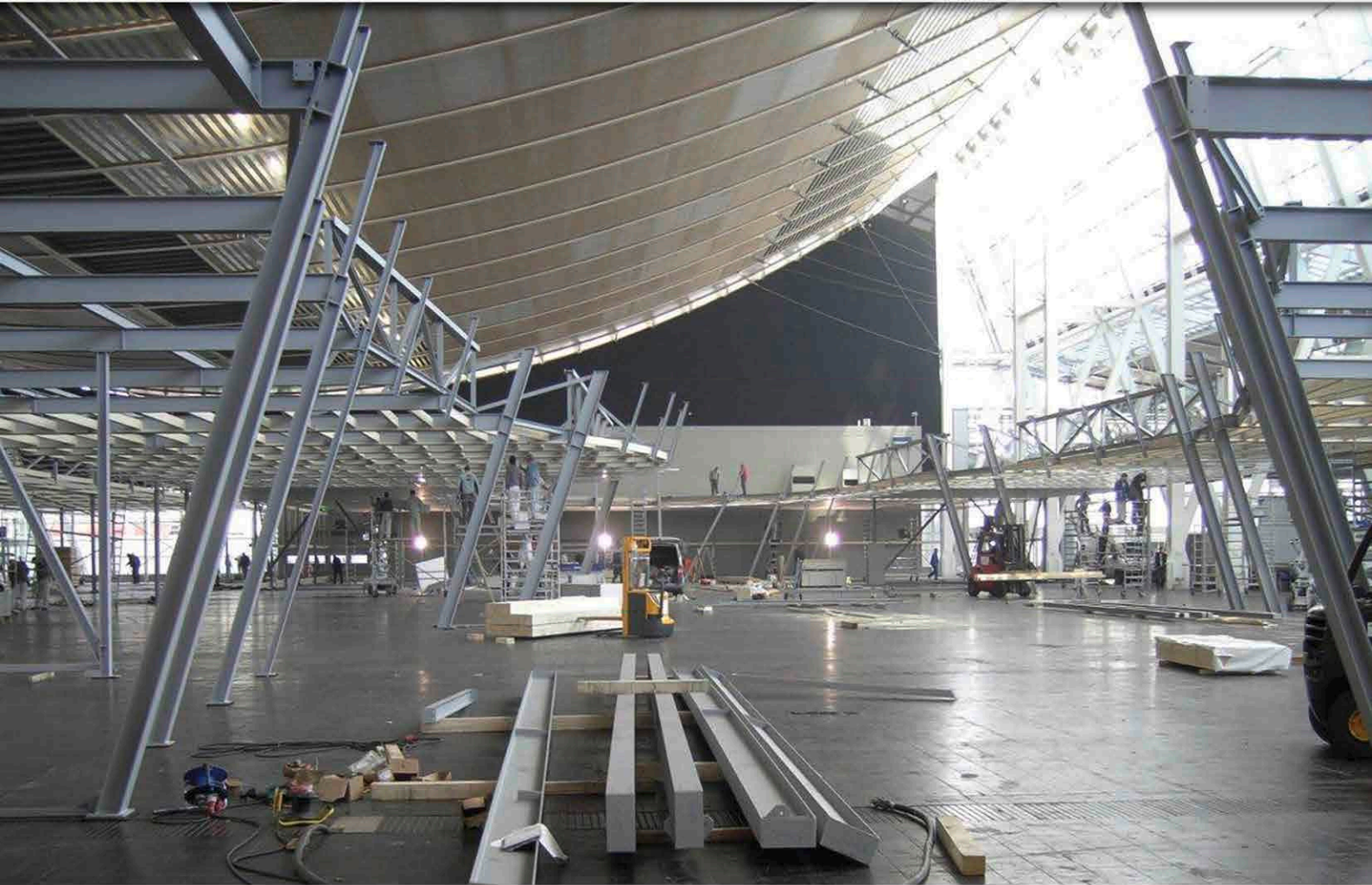

- Constructions métalliques pour les foires et salons

*Système WOLF vous propose toujours la meilleure solution.*



- Constructions métalliques pour foires et salons
- Abri pour voitures
- Scènes
- Constructions portantes spéciales
- Débords de toiture et toits intermédiaires
- Escaliers et paliers
- Bâtiment annexe et espace incorporé

Nous avons déjà réalisé un nombre considérable de structures portantes, de plate-formes intermédiaires, paliers, escaliers, couvertures de silos, ponts en acier, ponts roulants, constructions circulaires et autres constructions spéciales en acier.

Nous avons aussi acquis une excellente réputation dans le secteur international des foires. Réaliser des constructions métalliques complexes dans un délai très court est devenu notre spécialité. Système WOLF réalise vos souhaits par une étude de projet fondée sur l'expérience de longue date et au moyen des installations de production à commande par ordinateur CNC.



- Passage à hauteur de la cime des arbres

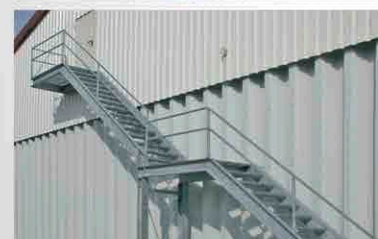
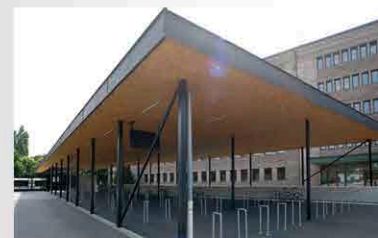

- Poutres métalliques treillis

## CONSTRUCTIONS BETON

### Fondations



FONDACTIONS, MURS ET PLANCHERS EN BETON  
ELEMENTS PREFABRIQUES EN BETON ARME



Système WOLF réalise l'étude de projet et la construction des fondations pour toutes les variantes de construction et pose ainsi les jalons pour l'utilisation future du bâtiment.

Pour les fondations et le radier nous vous proposons la solution adaptée, quelque soit la vocation du bâtiment. Réalisation de longrines en béton préfabriqué ou coulées sur place, de murs de soutènement selon les besoins du projet.

- Fondations par plots ou semelles filantes
- Exécution de longrines en éléments préfabriqués
- Murs de soutènement
- Radiers
- Planchers

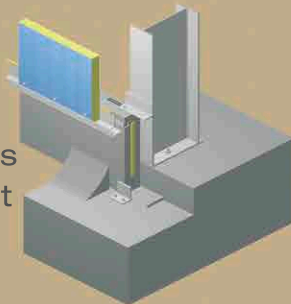

Système WOLF – de la fondation jusqu'au bâtiment achevé !

## DETAILS DES CONSTRUCTIONS

### Toitures



### Murs



«Un clef en main à un spécialiste»

## FAITAGE

## Toitures

Bandes d'éclairage  
Coupoles d'éclairage  
Ventilation  
Installations  
d'évacuation de la  
fumée et de la chaleur

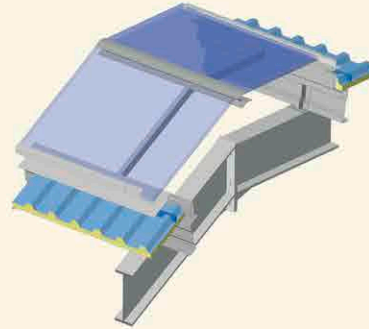
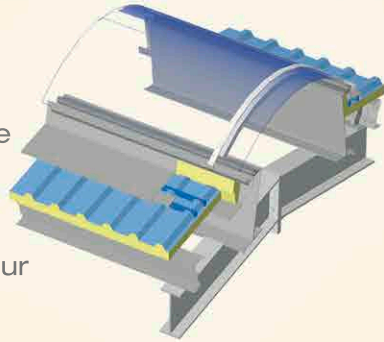

## FAITAGE, RIVE

Panneaux sandwichs  
Toitures multi  
couches  
Toitures en tuiles  
Tôles trapézoïdales  
Constructions  
d'acrotères

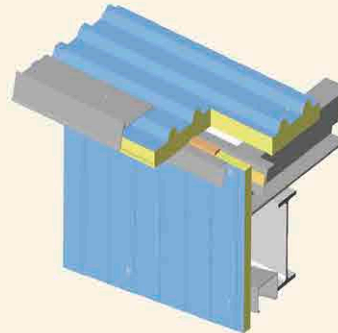
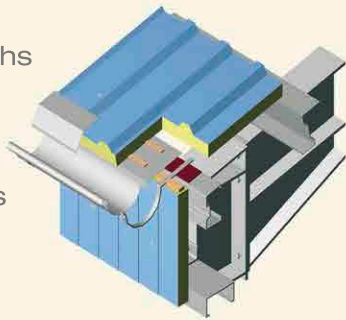

## PORTES ET FENETRES

## Murs

Portes multi-usage  
Portails sectionnels  
ou coulissants  
Éléments de fenêtres  
Bandes d'éclairage  
Bandes de fenêtres  
Baies vitrées  
Rampes de chargement

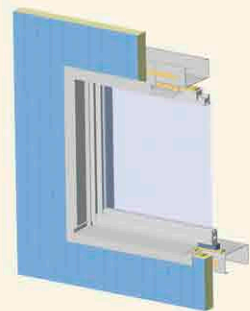
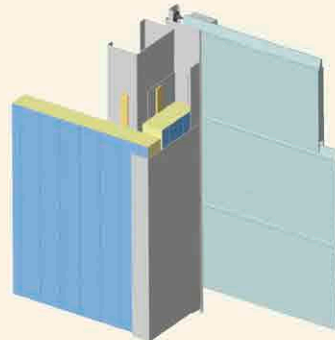

## FAÇADES

Panneaux sandwichs  
Murs en caissons  
Bardages des murs  
en tôle trapézoïdales  
Béton cellulaire  
Éléments en  
ossature en bois

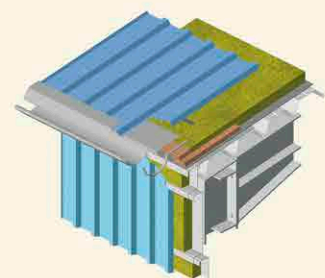
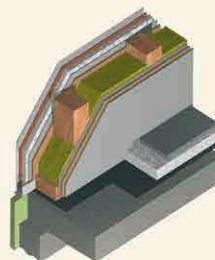
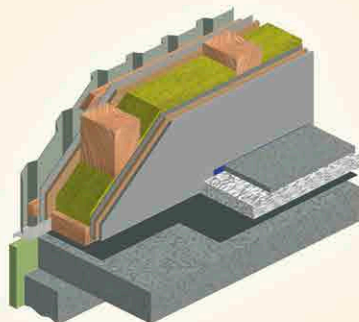

Des solutions élaborées jusque dans le moindre détail sont indispensables pour tout projet de construction. L'équipe chevronnée de concepteurs et de techniciens de Système WOLF s'investit pour garantir le contrôle qualité et la mise en œuvre des types de constructions et de leur développement.

Grande diversité de l'agencement  
des façades et des variantes  
d'exécution

## AGENCEMENT DES FAÇADES



# ARCHITECTURE

ES JUSQUE DANS LE MOINDRE DETAIL



Solutions architecturales élaborées jusque dans le moindre détail réalisées dans différents matériaux et dans différentes exécutions

AVANCEES DE TOITURE, TOITURES INTER

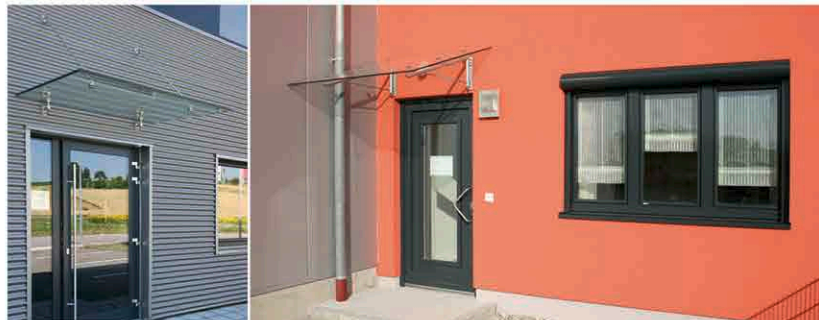



# ES JUSQUE DANS LE MOINDRE DETAIL

MEDIAIRES, PORTES, PORTAILS D'ENTREE, PORTAILS, SURFACES D'ECLAIRAGE



Pages 40/41

Studio pour les maîtres d'ouvrage de WOLF  
...une exposition exceptionnelle sur la construction



Sur une surface d'exposition de 1.800 m<sup>2</sup> nous vous proposons bon nombre de matériaux et d'éléments de construction. Découvrez notre gamme complète de produits réunis sous le même toit !



## METHANISATION PAR VOIE SECHE



## BATIMENTS POUR INSTALLATIONS A ENERGIE RENOUVELABLE

Installations de chaufferie  
Séchage des copeaux de bois  
Stockage de biomasse  
Bâtiments de méthanisation par voie sèche  
Constructions de bâtiments standardisés  
pour des installations photovoltaïques

**S**ystème WOLF maîtrise parfaitement la construction de bâtiments pour installations à énergie renouvelable. Nous vous soutenons avec notre compétence et notre expérience de longue date - de la conception à l'exécution !

Pages 42 / 43



INSTALLATIONS  
DE CHAUFFERIE



INSTALLATIONS  
PHOTOVOLTAÏQUES



SILOS A COPEAUX

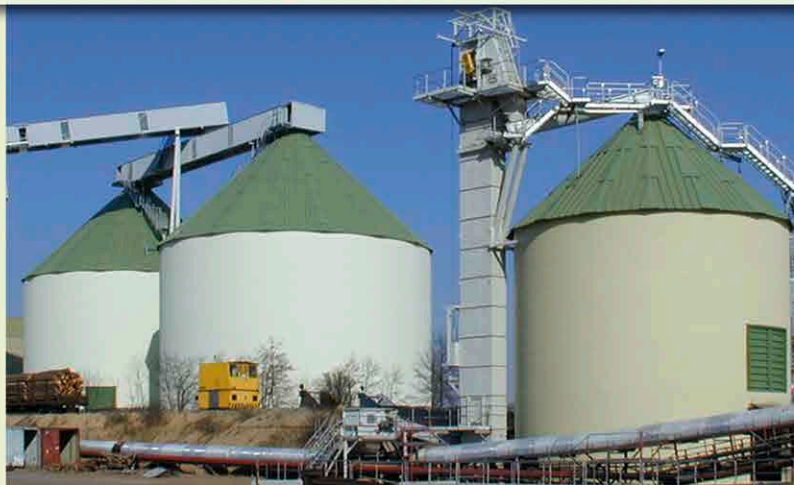

SILOS A GRAND VOLUME

## ENERGIE RENOUVELABLE – RESERVOIRS CIRCULAIRES EN BETON ARME

Réservoir pour  
méthanisation  
Silos à biomasse

Silos à copeaux  
Silos à grand volume  
Silos à matériaux en vrac

Réservoirs sprinkler  
Réservoirs d'eau d'incendie  
Stations d'épuration  
Bassins de rétention

Nous vous fournissons « *tout d'une main d'expert* » car les réservoirs et les silos font aussi partie de notre gamme de prestations. Système WOLF qui construit plus de 6.000 réservoirs par an compte parmi les constructeurs les plus importants en Europe.

Si vous le souhaitez, nous vous enverrons volontiers la documentation détaillée sur la gamme complète des produits de Système WOLF ou consultez notre site Internet [www.systeme-wolf.fr](http://www.systeme-wolf.fr)



INSTALLATIONS  
DE METHANISATION



STATIONS D'EPURATION



**D**  **Wolf System GmbH**  
Am Stadtwald 20  
D-94486 Osterhofen  
Tel: +49/9932/37-0  
Fax: +49/9932/2893  
mail@wolfsystem.de  
www.wolfsystem.de

**A**  **Wolf Systembau Gesellschaft m.b.H.**  
Fischerbühel 1  
A-4644 Scharnstein  
Tel: +43/7615/300-0  
Fax: +43/7615/300-313  
mail@wolfsystem.at  
www.wolfsystem.at



**F**  **Système Wolf S.a.s.**  
Zone industrielle CS 10507  
F-67480 Leutenheim  
Tel: +33/388/530870  
Fax: +33/388/862620  
siege@systeme-wolf.fr  
www.systeme-wolf.fr

**I**  **Wolf System SRL**  
Industriezone 1  
I-39040 Freienfeld (BZ)  
Tel: +39/0472/6499-00  
Fax: +39/0472/6499-33  
mail@wolfsystem.it  
www.wolfsystem.it

**CH**  **System Wolf AG**  
Feffetstraße 18  
CH-9464 Rüthi SG  
Tel: +41/71/767-9030  
Fax: +41/71/767-9031  
mail@wolfsystem.ch  
www.wolfsystem.ch

**CZ**  **WOLF SYSTEM spol. s r.o.**  
Únětická 885  
CZ-252 62 Horoměřice  
Tel: +420/2/20400338  
Fax: +420/2/20400326  
mail@wolfsystem.cz  
www.wolfsystem.cz



**F**  **Wolf Connexion S.a.r.l.**  
15, rue des Carrières  
F-78520 Limay  
Tel: +33/134/979060  
Fax: +33/134/776205  
mail@wolf-connexion.fr  
www.wolf-connexion.fr

**GB**  **Wolf Systems Ltd.**  
Shilton Industrial Estate  
Bulkington Road, Shilton  
Coventry CV7 9QL  
Tel: +44/24/7660-2303  
Fax: +44/24/7660-2243  
mail@wolfsystem.co.uk  
www.wolfsystem.co.uk

**PL**  **Wolf System Sp. z o.o.**  
ul. Budowlana 17  
PL-41100 Siemianowice Śl.  
Tel: +48/32/6053-700  
Fax: +48/32/6053-715  
mail@wolfsystem.pl  
www.wolfsystem.pl

**H**  **Wolf System Építőipari Kft.**  
Gyártótelep  
H-7522 Kaposújlak  
Tel: +36/82/578400  
Fax: +36/82/316451  
mail@wolfsystem.hu  
www.wolfsystem.hu

**RUS**  **OOO Wolf System**  
Sowjetskaya Str. 4  
RUS-249080 Kaluga  
Kreis Malojaroslavez,  
Siedlung Detchino  
Tel: +7/499/132 5511  
Fax: +7/499/132 5650  
info@wolfsystem.ru  
www.wolfsystem.ru

**LV**  **Wolf System SIA**  
Lielā Katrīnas iela 28  
Cesis, 4101  
Tel: +371/64120468  
Fax: +371/64161170  
wolfsystembau@gmail.com  
www.wolfsystem.lv

**HR**  **WOLF SYSTEM d.o.o.**  
Povrtlarska 18  
HR-10251 Hrvatski  
Leskovac Zagreb  
Tel: +385/1/6551535  
Fax: +385/1/6557012  
mail@wolfsystem.hr  
www.wolfsystem.hr

**SK**  **WOLF SYSTEMBAU spol. s ro.**  
Hronská 3211/1  
SK-960 03 Zvolen  
Tel: +421/45/532 55 90  
Fax: +421/45/532 55 90  
mail@wolfsystem.sk  
www.wolfsystem.sk

**E**  **Wolf System**  
Construcción técnica S.L.U.  
Calle Condestable  
de Portugal 43, Planta 3  
E-08400 Granollers (Barcelona)  
Tel: +34/664 38 04 58  
Fax: +34/900 80 73 80

**LT**  **Wolf System UAB**  
Ketunu k.  
LT-81213 Siauliu raj.  
Tel: +370/41/378836  
Fax: +370/41/378836  
kestas.sniukas@telekonta.lt

**RO**  **Wolf System S.R.L.**  
RO-317232 Cladova Nr. 10  
Jud. Arad  
Tel: +40/257/518602  
mail@wolfsystem.ro  
www.wolfsystem.ro

**SI**  **WOLF SISTEM d.o.o.**  
Grajska cesta 6  
SI-2312 Orehova vas  
Tel: +386/2/63 00 930  
Fax: +386/2/63 00 933  
mail@wolfsistem.si  
www.wolfsistem.si